

«СОГЛАСОВАНО»

Заместитель главы
Администрации города по
жилищно-коммунальному
хозяйству, городскому
хозяйству и строительству
К.Ю. Захаров

« 14 » ноября 2016 г.



«УТВЕРЖДАЮ»

Директор МБУ ДО ГорСЮТ
Семячкова С.А.

« 17 » ноября 2016 г.

«СОГЛАСОВАНО»

Начальник отдела ГИБДД
МУ МВД России
«Нижнетагильское»
подполковник полиции

А.А. Чернов

« 14 » ноября 2016 г.



ПАСПОРТ

дорожной безопасности образовательного учреждения
Муниципального бюджетного учреждения
дополнительного образования
«Городская Станция юных техников»

Общие сведения

Муниципальное бюджетное учреждение дополнительного образования
Городская Станция юных техников

Юридический адрес: 622013 г. Нижний Тагил, ул. Октябрьской революции, 7

Фактический адрес: г. Нижний Тагил, ул. Октябрьской революции, 7

Руководители образовательного учреждения:

Директор	Семячкова Светлана Андреевна	8(3435)417780
Заместитель директора по УВР	Петрова Наталья Александровна	8(3435)418535
Заместитель директора по ОМР	Красильникова Надежда Васильевна	8(3435)418535
Ответственные работники муниципального органа образования	Козлова Екатерина Вадимовна, главный специалист	8(3435)413026
Ответственные Госавтоинспекции	от Старший инспектор отдела ГИБДД капитан полиции Морозовская Ксения Евгеньевна	8(3435)976561
Ответственные работники мероприятия по профилактике детского травматизма	за Расторгуева Алена Юрьевна Жукова Галина Петровна	8(3435)417780

Руководитель или ответственный работник дорожно-эксплуатационной организации, осуществляющей содержание улично-дорожной сети (УДС)*

Директор МУП Тагилдорстрой
Халтурин Дмитрий
Евгеньевич
тел. (3435)230202

Руководитель или ответственный работник дорожно-эксплуатационной организации, осуществляющей содержание технических средств организации дорожного движения (ТСОДД)*

Директор НТС МУП «Сигнал-3»
Сизов Вячеслав
Владимирович
тел.(3435)420365

Количество учащихся: 925

Наличие уголка по БДД : у входной группы

Наличие класса по БДД: нет

Наличие автогородка (площадки) по БДД: нет

Наличие автобуса в образовательном учреждении: нет

Владелец автобуса: –

Время занятий в образовательном учреждении:

1-ая смена: 9:00 – 12: 00

2-ая смена: 12:30 – 20:00

Телефоны оперативных служб:

МВД России: 02, 976221

ГИБДД: 250044

МЧС России: 01

ЕДДС города: 257883, 257892

Служба спасения города: 112, 417677, 256581

* Дорожно-эксплуатационные организации, осуществляющие содержание УДС и ТСОДД, несут ответственность в соответствии с законодательством Российской Федерации (Федеральный закон «О безопасности дорожного движения» от 10 декабря 1995 г. № 196-ФЗ, Кодекс Российской Федерации об административных правонарушениях, Гражданский кодекс Российской Федерации).

Содержание

I. План-схемы образовательного учреждения.

1. Район расположения образовательного учреждения, пути движения транспортных средств и детей (обучающихся, воспитанников).

2. Организация дорожного движения в непосредственной близости от образовательного учреждения с размещением соответствующих технических средств организации дорожного движения, маршруты движения детей и расположение парковочных мест.

3. Маршруты движения организованных групп детей от образовательного учреждения к стадиону, парку или спортивно-оздоровительному комплексу.

4. Пути движения транспортных средств к местам разгрузки/погрузки и рекомендуемые безопасные пути передвижения детей по территории образовательного учреждения.

II. Информация об обеспечении безопасности перевозок детей специальным транспортным средством (автобусом).

1. Общие сведения.

2. Маршрут движения автобуса до образовательного учреждения.

3. Безопасное расположение остановки автобуса у образовательного учреждения.

III. Приложения

План-схема пути движения транспортных средств и детей (обучающихся, воспитанников) при проведении дорожных ремонтно-строительных работ вблизи образовательного учреждения

План-схемы МБУ ДО ГорСИУТ



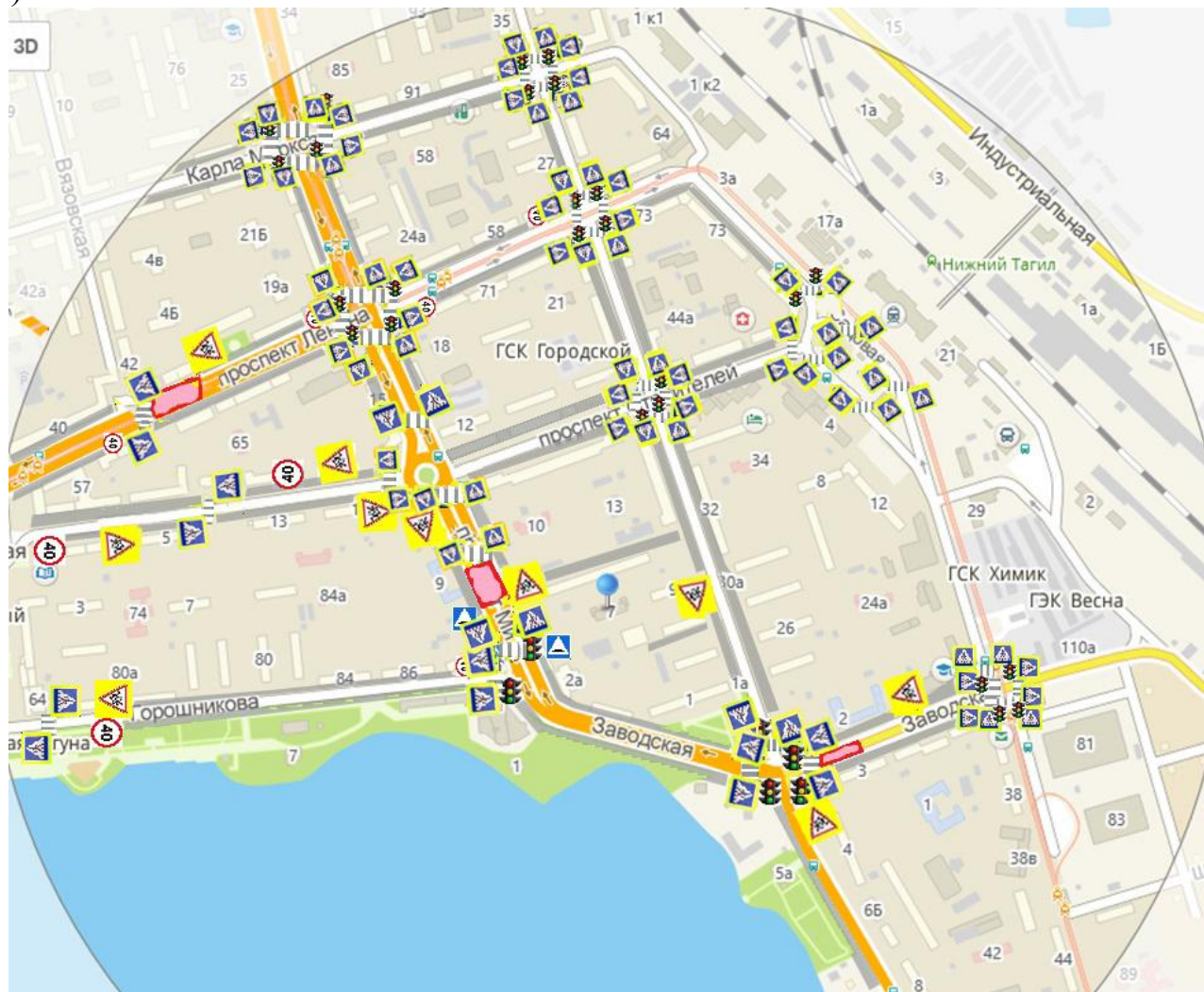



1. Район расположения образовательного учреждения, пути движения транспортных средств и детей (обучающихся, воспитанников)





2. Схема организации дорожного движения в непосредственной близости от образовательного учреждения с размещением соответствующих технических средств организации дорожного движения, маршрутов движения детей и расположения парковочных мест



-  - пешеходное ограждение
-  - ограждение образовательного учреждения и стоянки транспортных средств
-  - искусственная неровность
-  - искусственное освещение
-  - направление движения транспортного потока
-  - направление движения детей от остановок маршрутных транспортных средств
-  - направление движения детей от остановок частных транспортных средств

3. Пути движения транспортных средств к местам разгрузки/погрузки и рекомендуемые безопасные пути передвижения детей по территории образовательного учреждения

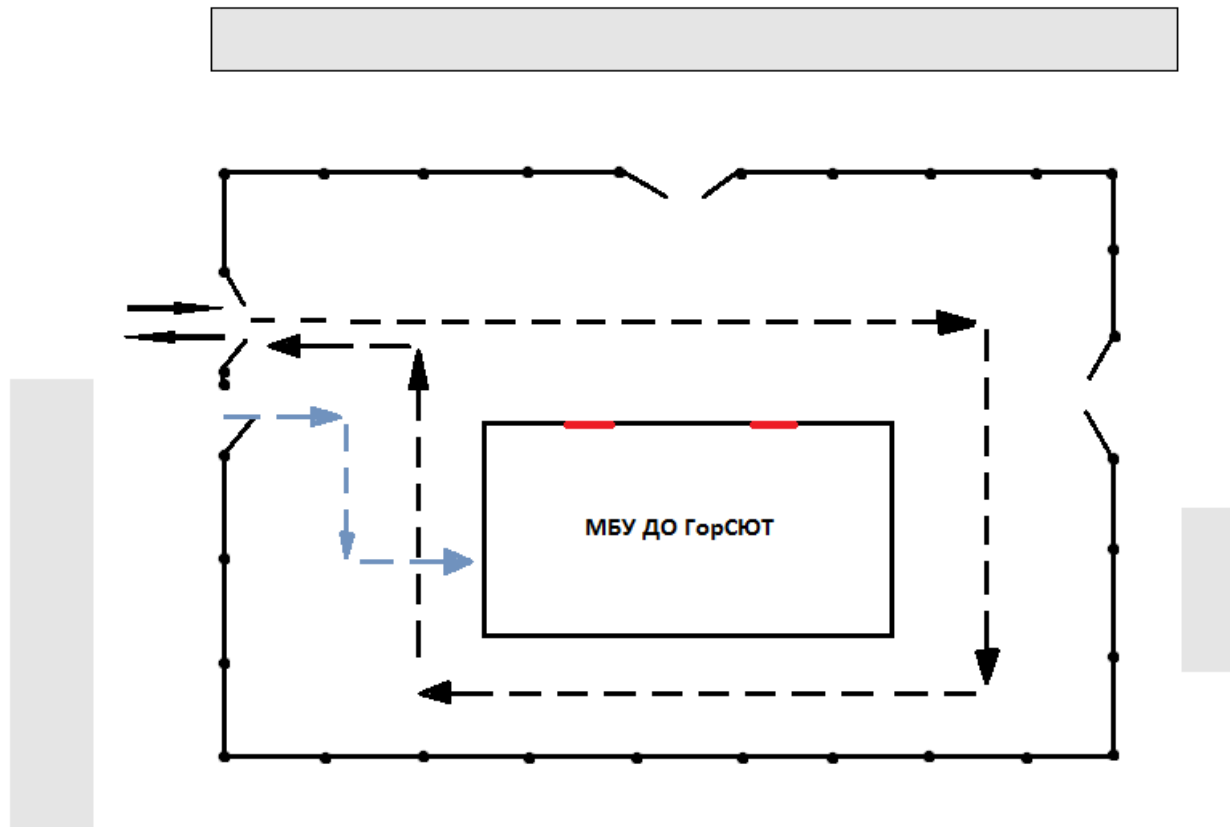

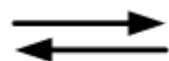

- въезд/выезд грузовых транспортных средств



- движение грузовых транспортных средств по территории образовательного учреждения



- движение детей и подростков на территории образовательного учреждения



- место разгрузки/погрузки